

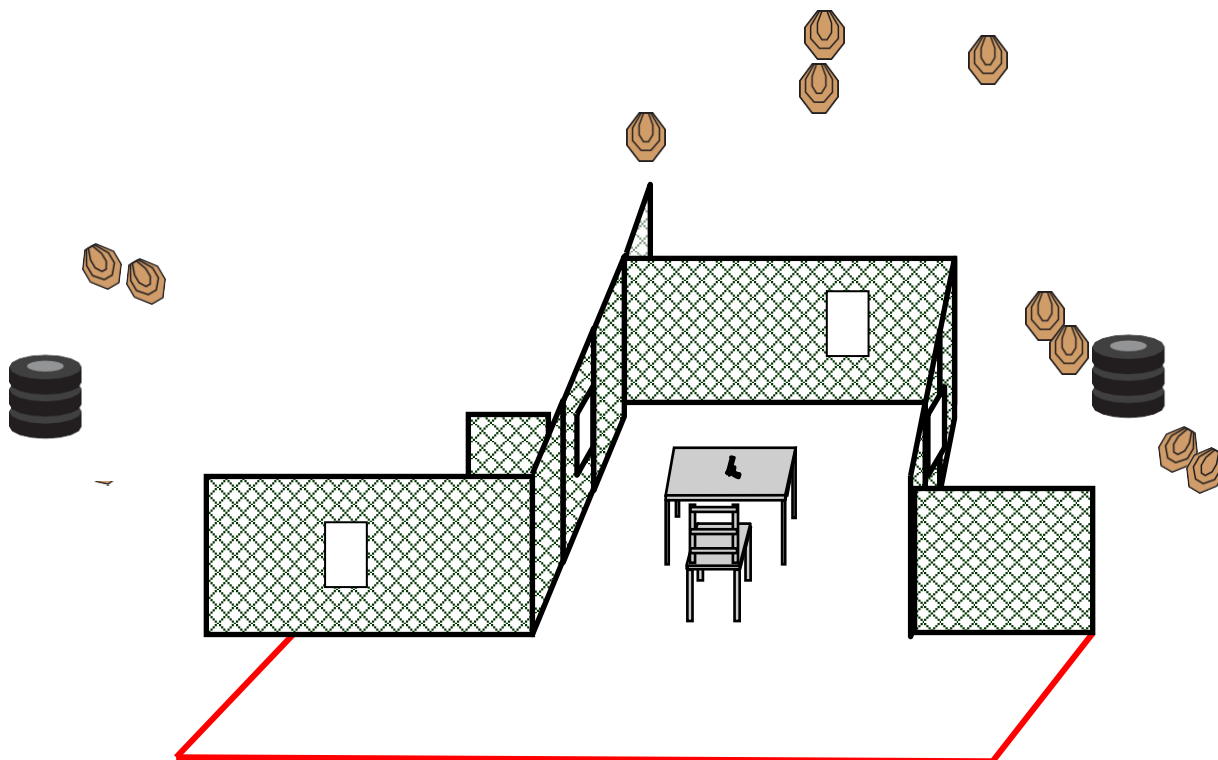

1. STAGE



BTK MULTIGUN MINŐSÍTŐ VERSENY



CÉLOK	 PISZTOLY LŐLAP	 PUSKA LŐLAP	 PISZTOLY POPPER	 SÖRÉTES POPPER	KIS FÉM
	10	-	-	-	-
Pisztollyal értékelt találatok száma	10				
Puskával /Sörétes puskával értékelt találatok száma:	-				
Time start:	Hangjelzés				
Fegyver kondíciók:	Pisztoly üresen fekszik az asztalon, tárcák az övön.				
Kiinduló pozíció:	Lövő a széken ül, nyugalmi helyzetben.				
Feladat:	Lövő a hangjelzést követően megtámadja a célokat.				
Biztonsági szögek:	jobbra - balra 90 fok és a golyófogó teteje				



2. STAGE



BTK MULTIGUN MINŐSÍTŐ VERSENY

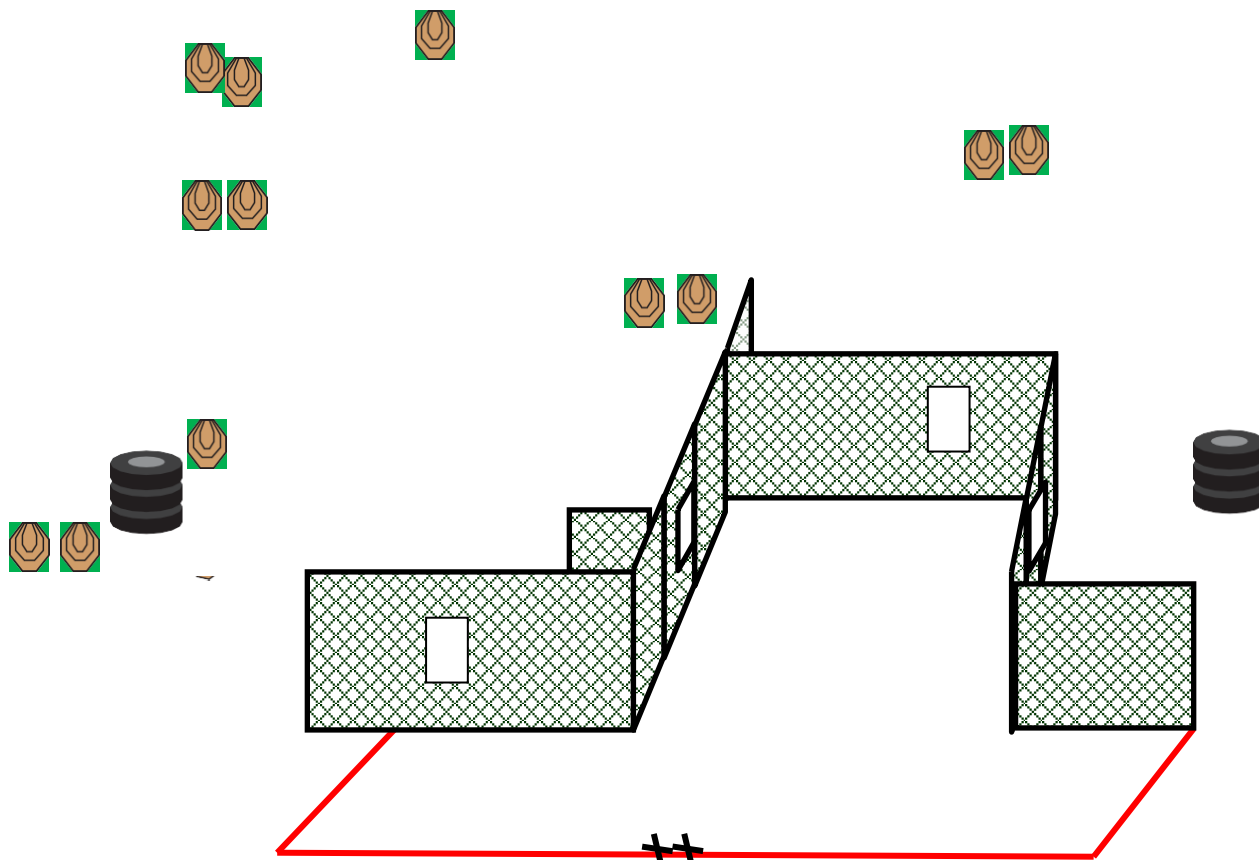

CÉLOK	 PISZTOLY LŐLAP	 PUSKÁVÁL / SÖRÉTES PUSKÁVÁL	 PISZTOLY POPPER	 SÖRÉTES POPPER	KIS FÉM
	-	12	-	-	-
Pisztollyal értékelt találatok száma:					
Puskával / Sörétes puskával értékelt találatok száma:	12				
Time start:	Hangjelzés				
Fegyver kondíciók:	Puska - option 1, töltve biztosítva.				
Kiinduló pozíció:	Lövő mindkét lába érinti a jelzést.				
Feladat:	Hangjelzést követően a lövő megtámadja a célokat.				
Biztonsági szöveg:	jobbra - balra 90 fok, golyófogó teteje.				



3. STAGE



BTK MULTIGUN MINŐSÍTŐ VERSENY

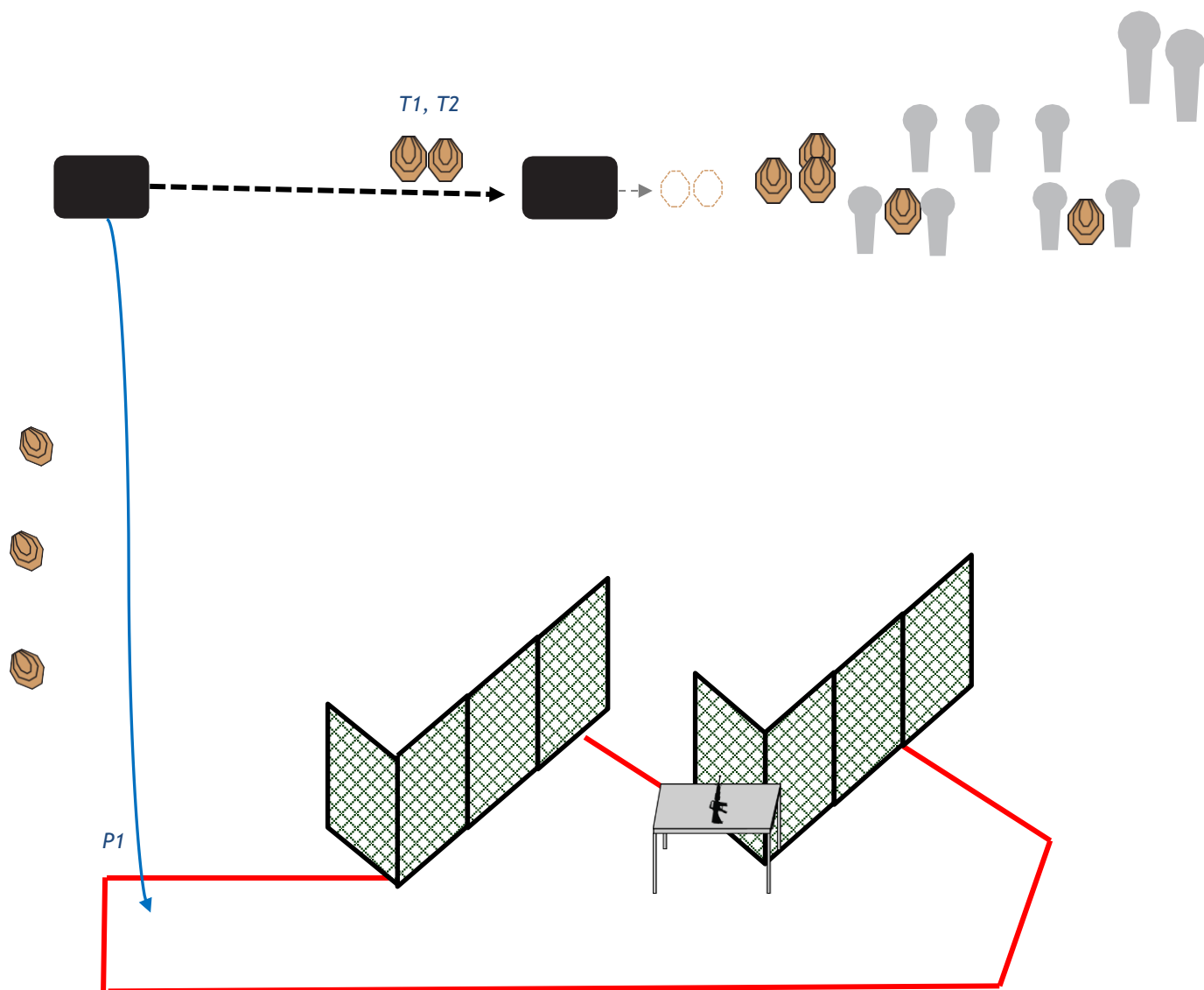

CÉLOK	PISZTOLY LŐLAP	PUSKA LŐLAP	PISZTOLY POPPER	SÖRÉTES POPPER	KIS FÉM
	10	-	-	9	-
Pisztollyal értékelt találatok száma	10				
Puskával / Sörétes puskával értékelt találatok száma:	9				
Time start:	Hangjelzés				
Fegyver kondíciók:	Pisztoly ready condition, töltve biztosítva. Sörétes puska option 2, töltetlenül fekszik az asztalon.				
Kiinduló pozíció:	A lövő a kijelölt területen belül bárhol állhat				
Feladat:	A hangjelzést követően a lövő megtámadja a célokat. P1 kötélt aktiválja a T1 és T2 mozgó célokat.				
Biztonsági szögek:	jobbra- balra 90 fok és golyófogó teteje				



4. STAGE



BTK MULTIGUN MINŐSÍTŐ VERSENY

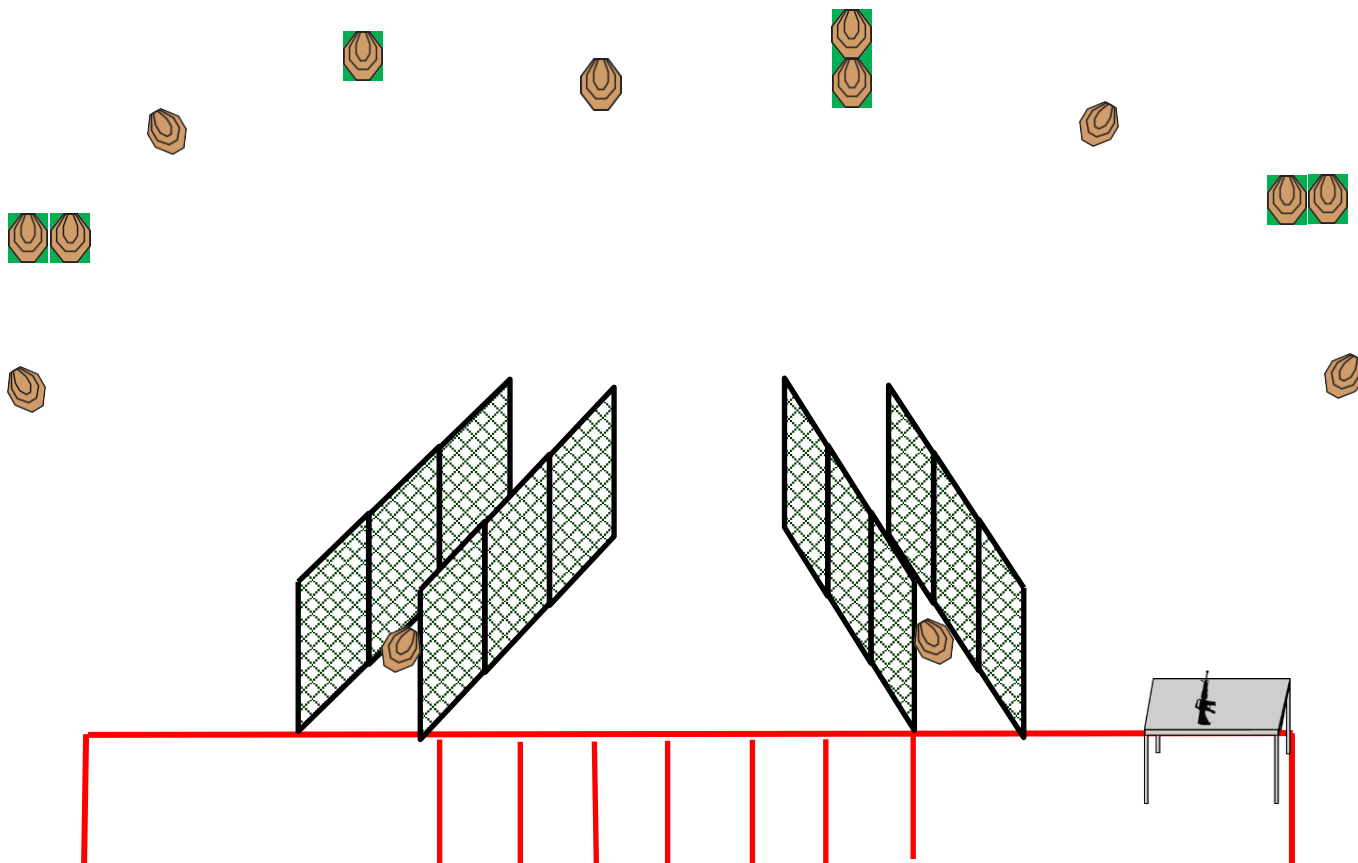

CÉLOK	 PISZTOLY LŐLAP	 PUSKA LŐLAP	 PISZTOLY POPPER	 PUSKA POPPER	KIS FÉM
	7	7	-	-	-
Pisztollyal értékelt találatok száma:	7				
Puskával /Sörétes puskával értékelt találatok száma:	7				
Time start:	Hangjelzés				
Fegyver kondíciók:	Pisztoly ready condition, töltve biztosítva. Puska - option 2, töltetlenül fekszik az asztalon.				
Kiinduló pozíció:	A lövő a kijelölt területen belül bárhol állhat.				
Feladat:	A hangjelzést követően a lövő megtámadja a célokat.				
Biztonsági szögek:	jobbra - balra 90 fok és a golyófogó teteje.				
Speciális pályaelem	Cooper alagút				



5. STAGE



BTK MULTIGUN MINŐSÍTŐ VERSENY

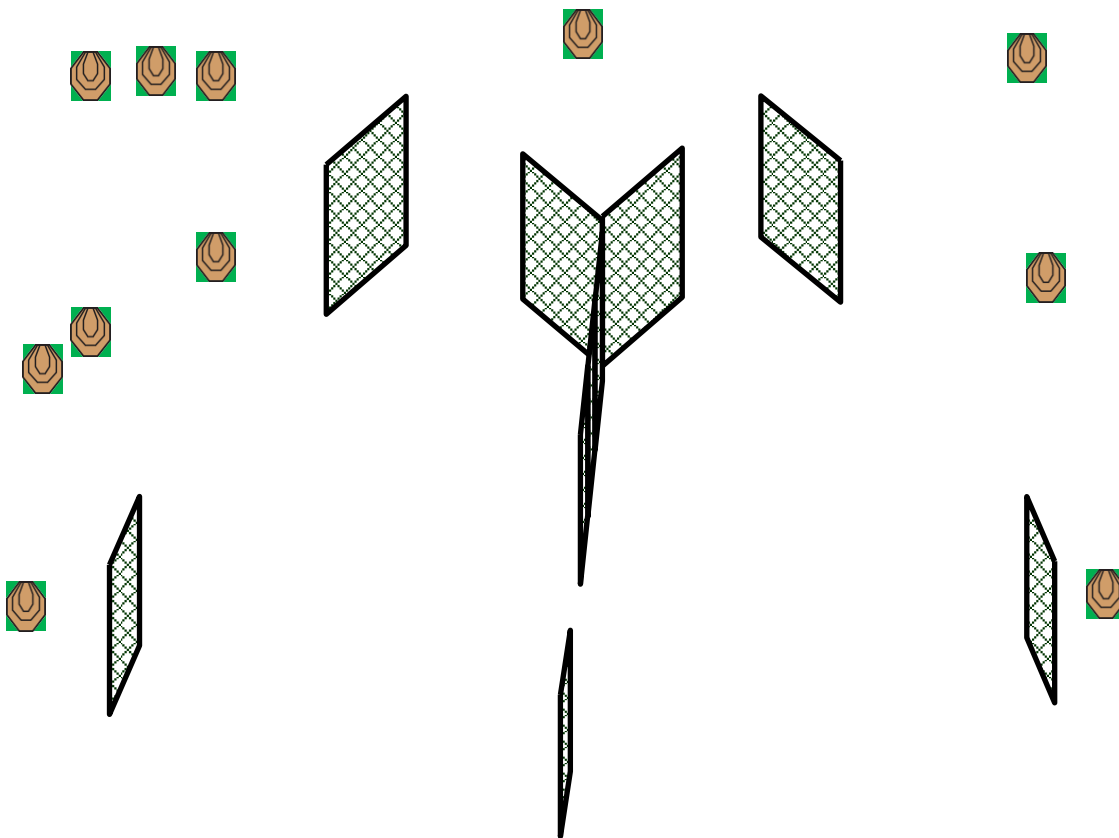

CÉLOK	PISZTOLY LŐLAP	PUSKA LŐLAP	PISZTOLY POPPER	PUSKA POPPER	KIS FÉM
	-	11	-	-	-
Pisztollyal értékelt találatok száma:	-				
Puskával /Sörétes puskával értékelt találatok száma:	11				
Time start:	Hangjezés				
Fegyver kondíciók:	Puska töltve, biztosítva - option 1.				
Kiinduló pozíció:	A lövő a kijelölt területen belül bárhol állhat				
Feladat:	A hangjelzést követően megtámadja az összes célt.				
Biztonsági szögek:	jobbra-balra 90 fok és a golyófogó teteje				



6. STAGE



BTK MULTIGUN MINŐSÍTŐ VERSENY

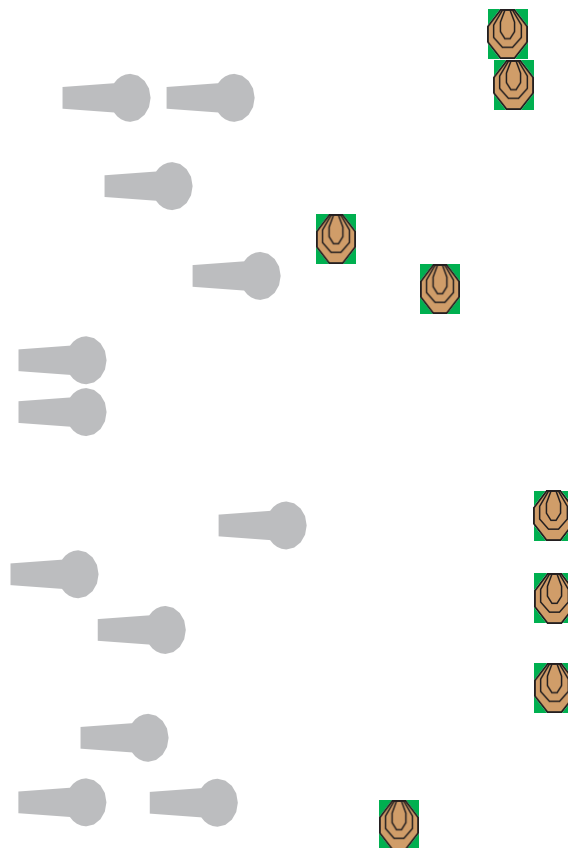
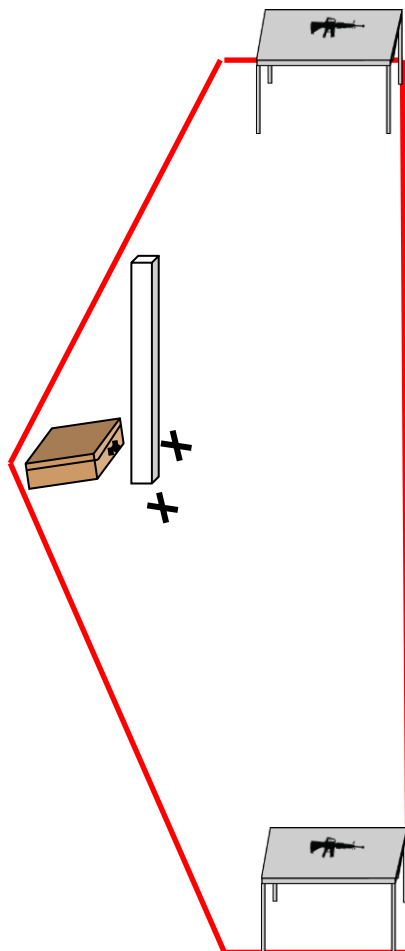
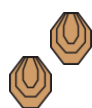
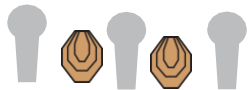

CÉLOK	PISZTOLY LŐLAP	PUSKA LŐLAP	PISZTOLY POPPER	SÖRÉTES POPPER	KIS FÉM
	4	10	3	12	-
Pisztollyal értékelt találatyszám	7				
Puskával /Sörétes puskával értékelt találatyszám:	10/12				
Time start:	hangjelzés				
Fegyver kondíciók:	Pisztoly totál üresen a dobozban, az összes használni kívánt tár dobozban. Puska - option 2, töltetlenül fekszik az asztalon. Sörétes puska - optipn 2, töltetlenül fekszik a másik asztalon.				
Kiinduló pozíció:	A lövő a jelzésen térdel, mindkét keze megkötözve az oszlop körül.				
Feladat:	A hangjelzést követően a lövő megtámadja az összes célt.				
Biztonsági szögek:	jobbra és balra a piros karók jelzik, fent a golyófogó teteje.				